

# КРАН-ВЕС

---

EAC



ПАСПОРТ  
РУКОВОДСТВО ПО ЭКСПЛУАТАЦИИ

---

КРАНОВЫЕ ВЕСЫ КС.2

## СОДЕРЖАНИЕ

ВВЕДЕНИЕ .....	3
1. МЕРЫ БЕЗОПАСНОСТИ И РЕКОМЕНДАЦИИ ПО РАБОТЕ С ВЕСАМИ.....	4
2. КОМПЛЕКТ ПОСТАВКИ.....	4
3. МЕТРОЛОГИЧЕСКИЕ И ТЕХНИЧЕСКИЕ ХАРАКТЕРИСТИКИ.....	5
4. ГАБАРИТНЫЕ РАЗМЕРЫ.....	6
5. ИНДИКАЦИЯ И КЛАВИШИ УПРАВЛЕНИЯ .....	7
6. ПУЛЬТ ДИСТАНЦИОННОГО УПРАВЛЕНИЯ.....	8
7. ПОДГОТОВКА К РАБОТЕ .....	9
8. РАБОТА С ВЕСАМИ.....	10
8.1. Включение/выключение весов.....	10
8.2. Обнуление. ....	10
8.3. Взвешивание груза. ....	10
8.4. Фиксирование показаний. ....	11
8.5. Ввод/вывод тары. ....	11
8.6. Суммирование показаний нескольких взвешиваний.....	11
8.7. Выбор единицы измерения массы. ....	12
9. РЕЖИМ НАСТРОЕК .....	12
9.1. Функция автоматического отключения. ....	12
9.2. Настройка яркости дисплея.....	13
9.3. Режим ожидания.....	13
10. ПИТАНИЕ .....	14
11. УСТРАНЕНИЕ НЕИСПРАВНОСТЕЙ.....	15
12. СВИДЕТЕЛЬСТВО О ПРИЕМКЕ.....	16
13. ДАННЫЕ О ПОВЕРКЕ .....	16
14. ГАРАНТИИ ИЗГОТОВИТЕЛЯ.....	17

Благодарим Вас за выбор крановых весов КС.2 производства ООО «КРАН-ВЕС»!

## **ВВЕДЕНИЕ**

Прежде чем приступить к работе с весами, просим внимательно ознакомиться с настоящим руководством по эксплуатации.

Весы крановые электронные модели КС.2 (далее – весы), изготовленные в строгом соответствии с ГОСТ OIML R76-1-2011 предназначены для статического взвешивания грузов на любых типах подъемных устройств.

Весы сертифицированы Федеральным Агентством по техническому регулированию и метрологии Российской Федерации, внесены в Государственный реестр средств измерения под номером 92357-24.

Межповерочный интервал – 1год.

Гарантийный срок эксплуатации – 1год.

### **Пример обозначения модели весов:**

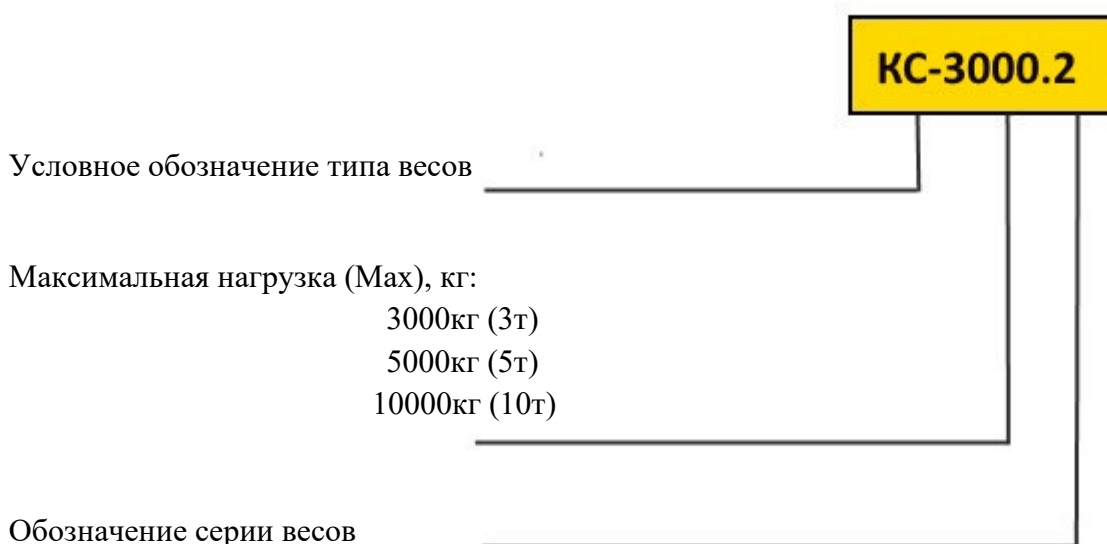

## **1. МЕРЫ БЕЗОПАСНОСТИ И РЕКОМЕНДАЦИИ ПО РАБОТЕ С ВЕСАМИ**

Для обеспечения работоспособности устройства и точности измерений соблюдайте осторожность при эксплуатации и обслуживании.

- Во избежание падения груза, следите за креплением весов и фиксацией защелки на грузоприемном устройстве.
- НЕ перегружайте весы. Это приведет к повреждению измерительного датчика и аннулированию гарантии.
- Не оставляйте весы нагруженными долгое время. Это приведет к снижению точности весов и сокращению срока службы тензодатчика.
- Проверяйте уровень зарядки. Если весы разрядились, зарядите их при помощи оригинального зарядного устройства или замените аккумуляторную батарею.
- При необходимости вращайте груз, а не весы.
- Не используйте весы в дождь или грозу.
- Храните весы в подвешенном виде в сухом хорошо вентилируемом помещении.
- Не разбирайте весы. Не производите их ремонт и не вносите изменения в конструкцию, это приведет к аннулированию гарантии. При возникновении неисправности сразу обратитесь в авторизованный сервисный центр.

## **2. КОМПЛЕКТ ПОСТАВКИ**

- Весы КС.2;
- Руководство по эксплуатации;
- Зарядное устройство;
- Пульт дистанционного управления;
- Батарейки для пульта дистанционного управления (типоразмер «АА») 2шт.

### 3. МЕТРОЛОГИЧЕСКИЕ И ТЕХНИЧЕСКИЕ ХАРАКТЕРИСТИКИ

Класс точности весов по ГОСТ OIML R 76-1-2011 – III (средний).

Технические и метрологические данные весов КС.2 приведены в Таблице 1 и 2.

Таблица 1. Технические характеристики.

	<b>КС-3000.2</b>	<b>КС-5000.2</b>	<b>КС-10000.2</b>
Максимальная нагрузка, т	3	5	10
Дискретность, кг	1	2	5
Минимальная нагрузка, кг	20	40	100
Цена поверочного деления (e), кг	1	2	5
Пределы допускаемой погрешности, кг	±0,5 (до 500 кг) ±1 (от 500кг до 2т) ±1,5 (свыше 2т)	±1 (до 1т) ±2 (от 1т до 4т) ±3 (свыше 4т)	±2,5 (до 2,5т) ±5 (свыше 2,5т)
Выборка массы тары	Полный диапазон взвешивания		
Тип измерения	Тензометрический		
Дисплей	Светодиодный (повышенной яркости)		
Количество разрядов дисплея	5		
Высота символов, мм	40		
Диапазон рабочих температур, °С	-20°С ~ +40°С		
Предел относительной влажности воздуха окружающей среды, %	90 (при 20°С)		
Питание	Аккумулятор 6В/4Ач		
Масса, кг	10,5	14	21,5

Таблица 2. Метрологические характеристики.

<b>Характеристика</b>	<b>Значение</b>
Предел допускаемой погрешности установки на ноль, кг	±0,25e
Показания индикации массы, кг, не более	Max + 9e
Диапазон установки на ноль и слежения за нулём, % от Max, не более	±4
Диапазон первоначальной установки нуля, % от Max, не более	±20

#### 4. ГАБАРИТНЫЕ РАЗМЕРЫ

Габаритные размеры весов, крепления и грузоприемного устройства представлены на Рисунке 1 и 2, а также в Таблице 3.



Рисунок 1. Габаритные размеры весов КС-3000.2 и КС-5000.2



Рисунок 2. Габаритные размеры весов КС-10000.2

Таблица 3. Габаритные размеры весов КС.2

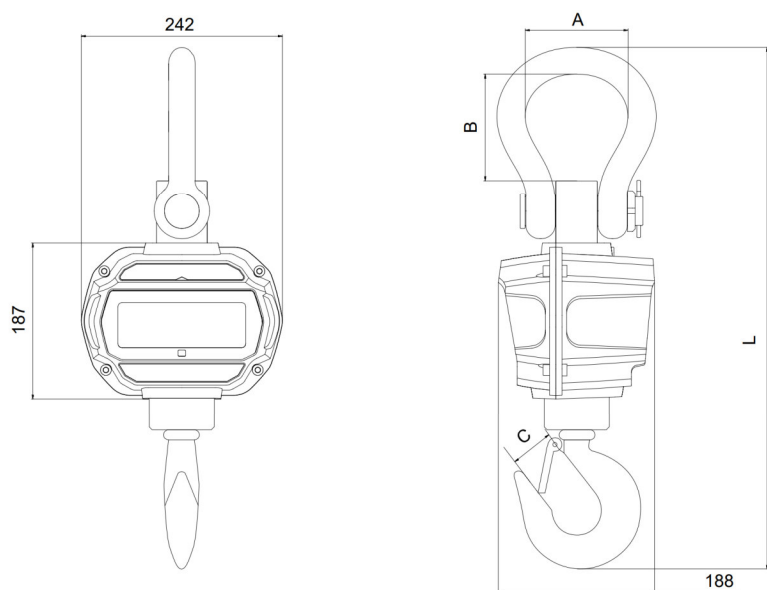
Модель	A (мм)	B (мм)	C (мм)	L (мм)
КС-3000.2	55	96	35	535
КС-5000.2	78	123	38	600
КС-10000.2	90	123	45	740

## 5. ИНДИКАЦИЯ И КЛАВИШИ УПРАВЛЕНИЯ

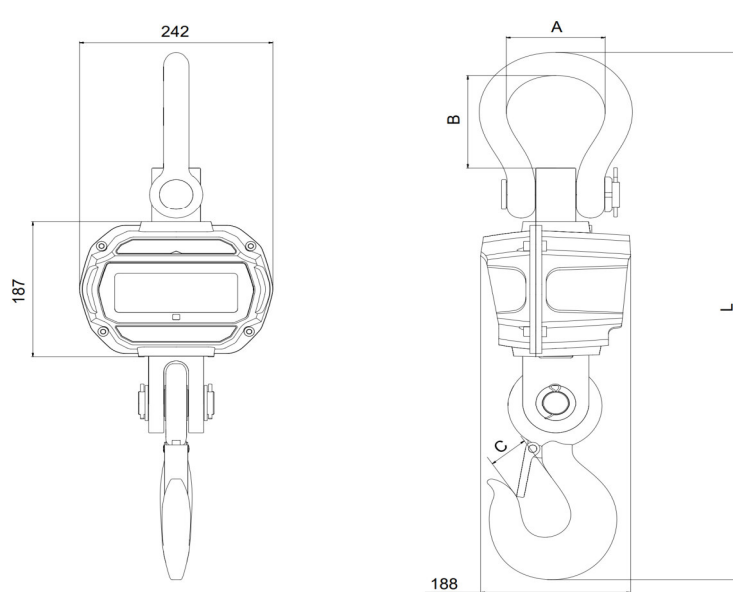
Клавиши на дисплее служат для управления весами.

Общий вид клавиатуры весов представлены на Рисунке 3.



Рисунок 3. Общий вид передней панели весов КС.2

Таблица 4. Назначение клавиш на панели весов

Клавиша	Назначение
1 ON/OFF	Длительное нажатие: Включение / Выключение питания; Короткое нажатие: Отмена и возврат в режим взвешивания
2 Обнуление	Обнуление; Увеличение разряда
3 Тарирование	Ввод/вывод тары; Перемещение разряда
4 Фиксация показаний	Блокировка/разблокировка; Подтверждение ввода

Таблица 5. Значения индикаторов дисплея

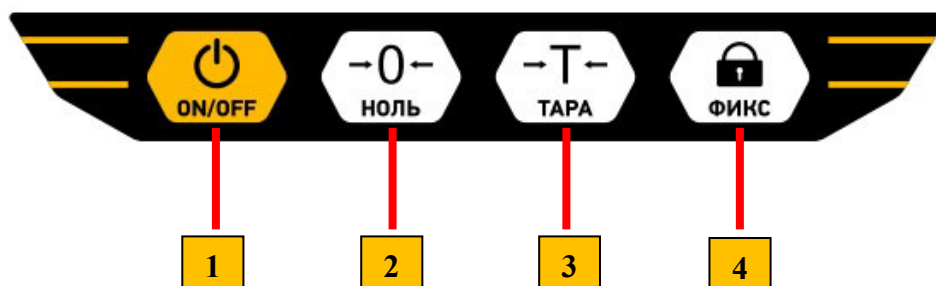
Индикатор	Обозначение
⦿ ⚡	Подключено зарядное устройство
⦿ STB	Груз стабилизирован
⦿ ZERO	Весы обнулены
⦿ TARE	Груз оттарен (масса тары учтена)
⦿ HOLD	Весы заблокированы
⦿ lb	Показания в фунтах
⦿ kg	Показания в килограммах
⦿ UN	Показания в единицах пользователя

Таблица 6. Сообщения на дисплее и их значение

Сообщение	Значение
-----	Определение веса
SETUP	Меню настроек
BAT99	Процент заряда батареи
End	Сохранение и выход

<i>off</i>	Отключение питания
<i>ouLd</i>	Перегрузка
<i>Err</i>	Ошибка
<i>ACC</i>	Суммирование веса
<i>dEL</i>	Удаление последнего значения
<i>CLr</i>	Удаление всех показаний
<i>2nd</i>	Версия программного обеспечения
<i>P0000</i>	Ввод пароля для входа в режим сервисных настроек (только для авторизованных сервисных центров)

## 6. ПУЛЬТ ДИСТАНЦИОННОГО УПРАВЛЕНИЯ

Питание пульта дистанционного управления осуществляется от двух батареек типа «АА».

Общий вид пульта дистанционного управления и расположение клавиш представлены на Рисунке 4.



Рисунок 4. Общий вид пульта дистанционного управления

Таблица 7. Назначение клавиш пульта дистанционного управления.

<b>Клавиша</b>	<b>Назначение</b>
<b>1</b> Обнуление	Обнуление показаний массы; Увеличение значения текущего разряда [режим настроек пользователя]
<b>2</b> Тарирование	Ввод/вывод тары;
<b>3</b> Фиксация показаний	Блокировка/разблокировка показаний дисплея (действие остальных клавиш блокируется); Активация режима настроек пользователя (см. п.10)
<b>4</b> Суммирование	Суммирование результатов взвешивания; Уменьшение значения текущего разряда [режим настроек пользователя]
<b>5</b> Удаление	Удаление последнего значения из общей суммы; Удаление общего веса
<b>6</b> Ф1	Просмотр результатов суммирования
<b>7</b> Ф2	Выбор единицы измерения массы
<b>8</b> Вкл/выкл	Выключение питания (длительное нажатие); Отмена изменений, выход из режима настроек
<b>9</b> Режим настроек	Активация режима настроек (только для авторизованных сервисных центров); Сохранение изменений и выход [режим настроек пользователя]

## 7. ПОДГОТОВКА К РАБОТЕ

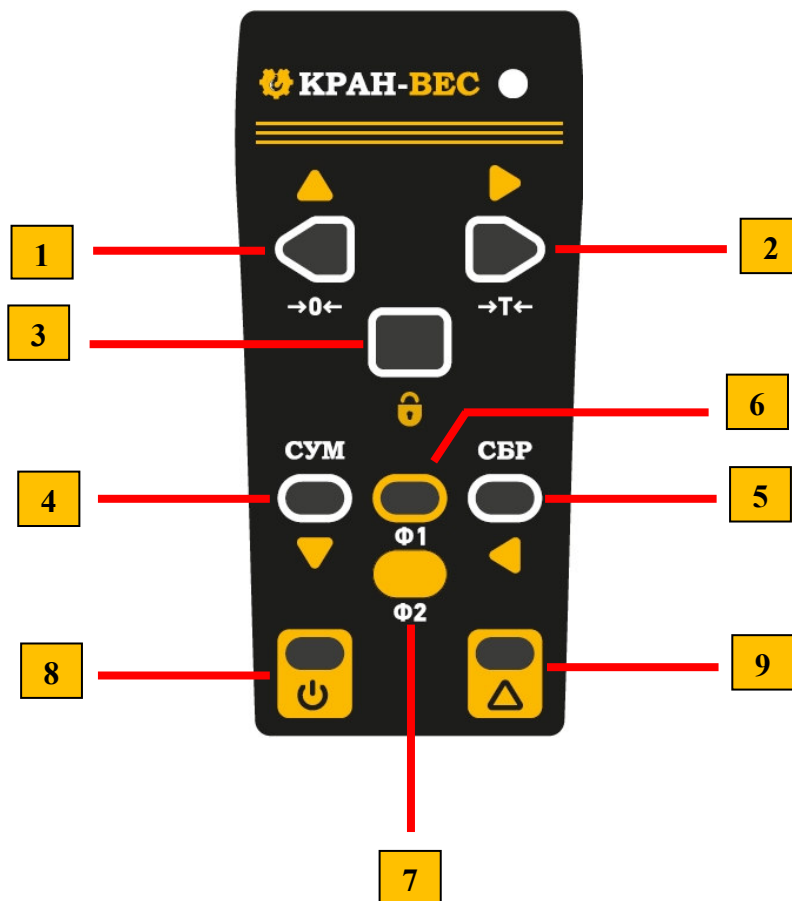
1. Распакуйте весы и проверьте комплектность согласно комплекту поставки.
2. Вставьте батарейки в пульт дистанционного управления.
3. Подвесьте весы на подъемное устройство так, чтобы они не касались посторонних предметов.
4. Проверьте крепления и фиксацию защелки на крюке.
5. Убедитесь, что весы не нагружены.

**ПРИМЕЧАНИЕ:** После перевозки или хранения при низких отрицательных температурах, весы можно включать не раньше, чем через 2 часа пребывания в рабочих условиях.

## 8. РАБОТА С ВЕСАМИ

### 8.1. Включение/выключение весов.

Включите весы долгим нажатием на клавишу включения на корпусе весов. Весы будут проходить тестирование с высвечиванием сегментов индикатора. Затем весы покажут максимальную нагрузку весов и процент заряда батареи. После проверки напряжения весы определяют наличие нагрузки на крюк и, в случае отклонения массы от нулевой точки, при отсутствии груза, происходит автоматическое обнуление показаний массы.

После прохождения всех тестов, на дисплее установятся нулевые показания – весы готовы к взвешиванию.

Перед выключением весов необходимо снять груз с грузоприемного устройства. Выключите весы долгим нажатием на клавишу выключения на корпусе весов или на пульте дистанционного управления. На дисплее отобразится процент заряда батареи, затем высветится сообщение об отключении питания и весы выключатся.

### 8.2. Обнуление.

Функция обнуления используется для компенсации незначительных отклонений массы от нулевой точки при отсутствии груза на весах.

Чтобы обнулить весы нажмите «**НОЛЬ**» (клавиша 3, рис.3) на корпусе весов или  на пульте дистанционного управления (кнопка 1 рис.4). На дисплее весов появится индикатор **ZERO** и показания весов обнулятся.

**ПРИМЕЧАНИЕ:** При обнулении, весы должны находиться в состоянии стабильности. Если весы не стабилизированы, нагружены или отклонение массы от нулевой точки превышает допустимое, на дисплее загорится сообщение **Err**.

Не используйте функцию обнуления в режиме фиксации показаний массы, в данном случае на дисплее будет гореть индикатор **HOLD**.

### 8.3. Взвешивание груза.

Для простого взвешивания груза произведите следующие действия:

- Убедитесь в отсутствии груза на крюке и включите весы.
- Дождитесь установки нулевых показаний на дисплее весов. Также на дисплее высветятся индикаторы **STB** и **ZERO**.
- Подвесьте груз на грузоприемное устройство и дождитесь стабилизации весов.
- Считайте показания и снимите груз с крюка.

**ВНИМАНИЕ:** Не перегружайте весы. В случае превышения максимально допустимой нагрузки, на дисплее высветится сообщение **oULd**. Незамедлительно разгрузите весы во избежание деформации измерительного датчика.

#### 8.4. Фиксирование показаний.

В случае необходимости фиксирования показаний нажмите клавишу «ФИКС» на корпусе весов (клавиша 2, рис.3) или  на пульте дистанционного управления (кнопка 3 рис.4). На дисплее высветится индикатор **HOLD**, показания массы зафиксируются и не будут изменяться при снятии груза.

**ПРИМЕЧАНИЕ:** При активном режиме фиксации показаний, остальные клавиши будут заблокированы. Для выхода из режима фиксации показаний нажмите клавишу «ФИКС» на корпусе весов (клавиша 2, рис.3) или  на пульте дистанционного управления (кнопка 3 рис.4). Индикатор **HOLD** выключится.

#### 8.5. Ввод/вывод тары.

Для взвешивания груза с использованием тары необходимо произвести следующие действия:



- В режиме взвешивания груза подвесьте тару на крюк. Весы покажут массу тары.
- Нажмите клавишу «ТАРА» на корпусе весов (клавиша 3, рис.3) или  на пульте дистанционного управления (кнопка 2 рис.4). На дисплее весов высветится индикатор **TARE** и показания весов обнулятся.
- Разместите груз. Весы покажут массу **НЕТТО**.

**ВНИМАНИЕ:** Суммарная масса тары и груза не должна превышать максимально допустимую нагрузку весов. Если груз находится в движении, или отрицателен, или выходит за пределы диапазона тарирования, появится индикация **Err**.



**ПРИМЕЧАНИЕ:** При снятии тары и груза с весов, на дисплее отобразится отрицательная масса тары. Для продолжения взвешивания без тары, обнулите показания весов клавишей «ТАРА» на корпусе весов (клавиша 3, рис.3) или  на пульте дистанционного управления (кнопка 2 рис.4). Индикатор **TARE** погаснет.

#### 8.6. Суммирование показаний нескольких взвешиваний.



Для суммирования показаний нескольких взвешиваний произведите следующие действия:

- Включите весы. В режиме взвешивания подвесьте груз на крюк и дождитесь стабилизации показаний (высветится индикатор **STB**).
- Нажмите  на пульте дистанционного управления (кнопка 4 рис.4). На дисплее высветится сообщение **ACC** - показания добавлены.
- Снимите груз с крюка и дождитесь стабилизации весов. Затем подвесьте другой груз и произведите те же действия.
- Для просмотра общего результата суммирования нажмите  на пульте дистанционного управления (кнопка 6 рис.4).

Если общий результат суммирования превышает количество разрядов дисплея, выполните следующие действия:

- Войдите в режим просмотра результатов суммирования, нажав  (кнопка 6 на пульте ДУ). На дисплее отобразятся последние пять цифр суммарного результата.
- Нажмите клавишу «ФИКС» на корпусе весов (клавиша 2, рис.3) или  (кнопка 3 рис.4) на пульте дистанционного управления. На дисплее отобразятся первые пять цифр суммарного результата.
- Нажмите клавишу 1 (рис.3) на корпусе весов или  на пульте дистанционного управления (кнопка 8 рис.4) для выхода из режима просмотра результатов взвешивания.

Для **удаления последнего** суммированного значения массы нажмите  на пульте дистанционного управления (кнопка 5 рис.4). На дисплее высветится сообщение **DEL**, указывающее на удаление последнего введенного показания.

Для **удаления всего** суммированного веса нажмите  (кнопка 9 рис.4), а затем  (кнопка 5 рис.4) на пульте дистанционного управления. На дисплее появится сообщение **Clr**, указывающее на то, что весь вес сброшен.

**ПРИМЕЧАНИЕ:** При выключении весов, суммированные показания не сохраняются.



### 8.7. Выбор единицы измерения массы.

Данная модель весов может производить взвешивание в килограммах, фунтах а также в единицах измерения пользователя (UN).

Единица измерения пользователя (UN) — это именованная единица измерения, которая обычно используется в регионе пользователя, но не включена в шкалу по умолчанию.

Для переключения между единицами измерения воспользуйтесь кнопкой  на пульте дистанционного управления (кнопка 7 рис.4). При выборе единицы измерения «килограмм», на дисплее высветится индикатор **kg**, если единицей измерения выбран «фунт», на дисплее высветится индикатор **lb**, при выборе единицы измерения пользователя, на дисплее высветится индикатор **UN**.

## 9. РЕЖИМ НАСТРОЕК





Для входа в режим настроек нажмите  (кнопка 9 рис.4), а затем  (кнопка 3 рис.4) на пульте дистанционного управления. На дисплее отобразится сообщение **SETUP**.

### 9.1. Функция автоматического отключения.

Использование данной функции помогает экономить заряд батареи и продлить ее срок службы. Если включенные весы не используются определенное количество времени, они

автоматически отключатся. Время автоотключения может быть установлено на 5, 10, 15, 30, 60 минут. По умолчанию данная функция отключена («0»).

Для настройки автоматического отключения выполните следующие действия:





- В режиме настроек нажмите клавишу «**ФИКС**» на корпусе весов (клавиша 4, рис.3) или  на пульте дистанционного управления (кнопка 3 рис.4). На дисплее отобразится сообщение **off - 0**.
- Выберите необходимое время автоотключения, нажав «**НОЛЬ**» на корпусе весов или используя  и  на пульте дистанционного управления (кнопки 1 и 4 рис.4).
- Для сохранения изменений и выхода из режима настроек используйте клавишу «**ФИКС**» на корпусе весов или  (кнопка 3 рис.4) на пульте дистанционного управления.
- Для отмены внесенных изменений нажмите **ON/OFF** (клавиша 1 рис.3) на корпусе весов или  на пульте дистанционного управления (кнопка 8 рис.4).

## 9.2. Настройка яркости дисплея.

У данной модели предусмотрено несколько режимов яркости дисплея: **off** - отключено, **1** - пониженная яркость, **2** - нормальный режим, **3** - режим повышенной яркости.

Уменьшения яркости дисплея помогает экономить заряд батареи.

Для настройки параметров яркости выполните следующие действия:

- В режиме настроек дважды нажмите клавишу «**ФИКС**» на корпусе весов (клавиша 2, рис.3) или  на пульте дистанционного управления (кнопка 3 рис.4). На дисплее отобразится сообщение **br -**
- Выберите необходимый режим яркости, нажав «**НОЛЬ**» на корпусе весов или используя  и  на пульте дистанционного управления (кнопки 1 и 4 рис.4).
- Для сохранения изменений и выхода из режима настроек используйте клавишу «**ФИКС**» на корпусе весов или  (кнопка 3 рис.4) на пульте дистанционного управления.
- Для отмены внесенных изменений нажмите **ON/OFF** (клавиша 1 рис.3) на корпусе весов или  на пульте дистанционного управления (кнопка 8 рис.4).





## 9.3. Режим ожидания.

Если весы не используются определенное количество времени, они переходят в режим ожидания - у дисплея понижается яркость, при этом весы остаются включенными. Любое нажатие клавиши или движение груза выводит весы из режима ожидания.

Использование данной функции помогает экономить заряд батареи и продлить срок ее службы.

Время ухода весов в режим ожидания может быть установлено на 0 (отключен), 5, 10, 15, 30, 60 секунд. По умолчанию установлено значение 30 секунд.

Для настройки режима ожидания выполните следующие действия:

- В режиме настроек трижды нажмите клавишу «ФИКС» на корпусе весов (клавиша 2, рис.3)  на пульте дистанционного управления (кнопка 3 рис.4). На дисплее отобразится сообщение *! dl - -*.
- Выберите необходимое время ухода весов в режим ожидания, нажав «НОЛЬ» на корпусе весов или используя  и  на пульте дистанционного управления (кнопки 1 и 4 рис.4).
- Для сохранения изменений и выхода из режима настроек используйте клавишу «ФИКС» на корпусе весов или  (кнопка 3 рис.4) на пульте дистанционного управления.
- Для отмены внесенных изменений нажмите ON/OFF (клавиша 1 рис.3) на корпусе весов или  на пульте дистанционного управления (кнопка 8 рис.4).

## 10. ПИТАНИЕ

Данная модель весов работает от аккумулятора мощностью 6В/4Ач.

В зависимости от яркости дисплея и настроек режима ожидания, время работы весов от полностью заряженного аккумулятора может достигать до 200 часов.

Для экономии заряда батареи настройте функцию автоотключения и функцию перехода в режим ожидания, уменьшите яркость дисплея.

Время полного заряда аккумулятора составляет не менее 12 часов. Во время зарядки зеленый светодиод указывает на полный заряд, а красный - на то, что зарядка продолжается.

Для достижения максимального срока службы аккумулятор следует хранить в диапазоне от -20°C до +50°C.

Если весы не используются, заряжайте аккумулятор каждые три месяца.

## 11. УСТРАНЕНИЕ НЕИСПРАВНОСТЕЙ

Простые неисправности могут быть решены перечисленными ниже способами. При сохранении неисправности обратитесь в авторизованный сервисный центр.

Тип неисправности	Возможная причина	Рекомендации по устранению
Весы не включаются после нажатия кнопки вкл/выкл	Разряжен/неисправен аккумулятор	Проверьте процент зарядки аккумулятора и при необходимости зарядите его
	Неисправна кнопка вкл/выкл	Нажмите сильнее и продолжайте нажимать в течение 2 секунд;
Мигает дисплей	Разряжен аккумулятор	Проверьте процент зарядки аккумулятора и при необходимости зарядите его
Весы не реагируют на нажатие клавиши	Неисправна клавиша	Обратитесь в сервисный центр
Показания веса не стабилизируются	Груз находится в движении	Стабилизируйте груз на весах
	Намокание главной платы	Просушите весы
Не обнуляются показания при ненагруженных весах	Разряжен аккумулятор	Проверьте процент зарядки аккумулятора и при необходимости зарядите его
	Длительная нагрузка на тензодатчик	Оставьте весы без нагрузки на некоторое время
	Тензодатчик поврежден	Обратитесь в сервисный центр
Большая погрешность в показаниях весов	Весы не были обнулены перед нагрузкой	Снимите груз с крюка и обнулите весы
	Выбрана другая единица измерения	Проверьте индикатор единицы измерения на дисплее весов и при необходимости измените ее
	Требуется калибровка	Обратитесь в сервисный центр
	Неисправен тензодатчик	Обратитесь в сервисный центр
Аккумулятор не заряжается	Неисправен аккумулятор	Замените аккумулятор
	Не исправен адаптер	Замените адаптер
Весы не реагируют на пульт ДУ	Низкий заряд батарей пульта ДУ	Замените батареи в пульте ДУ
	Дистанция превышает радиус действия пульта ДУ	Уменьшите расстояние между пультом и корпусом весов

## 12. СВИДЕТЕЛЬСТВО О ПРИЕМКЕ

Весы крановые КС-\_\_\_\_\_2

Заводской номер \_\_\_\_\_

Соответствуют ГОСТ OIML R 76-1-2011 и признаны годными к эксплуатации.

Дата изготовления \_\_\_\_\_

М.П.

Контролер \_\_\_\_\_ / \_\_\_\_\_ /

## 13. ДАННЫЕ О ПОВЕРКЕ

Поверка осуществляется в соответствии с приложением ДА «Методика поверки весов» ГОСТ OIML R 76-1-2011.

Основные средства поверки: рабочие эталоны 4-го разряда в соответствии с Приказом Росстандарта от 04.07.2022 № 1622 «Об утверждении Государственной поверочной схемы для средств измерений массы»; эталонные силовоспроизводящие машины 1-го разряда в соответствии с Приказом Росстандарта от 22.10.2019 № 2498 «Об утверждении государственной поверочной схемы для средств измерений силы».

Межповерочный интервал – 1 год.

Данные о результатах поверки вносятся в ФИФ ОЕИ (ФГИС «АРШИН»).

Весы крановые КС-\_\_\_\_\_2

Заводской номер \_\_\_\_\_

На основании результатов первичной поверки признаны годными и допущены к применению, о чем сделана запись в ФИФ ОЕИ (ФГИС «АРШИН»). Оттиск поверительного клейма на весы не наносится ввиду высокой вероятности повреждения в ходе эксплуатации.

Федеральный закон от 26.06.2008 N 102-ФЗ (ред. от 08.12.2020) «об обеспечении единства измерений» (с изменениями и дополнениями, вступившими в силу 01.01.2021)  
Статья 13 Поверка средств измерений, часть 4: «Результаты поверки средств измерений подтверждаются сведениями о результатах поверки средств измерений, включенными в Федеральный информационный фонд по обеспечению единства измерений».

Дата проведения поверки \_\_\_\_\_

#### **14. ГАРАНТИИ ИЗГОТОВИТЕЛЯ**

ООО «КРАН-ВЕС» гарантирует соответствие весов требованиям ГОСТ OIML R 76-1-2011 и ТУ 28.29.31-010-30730150-2023 при соблюдении пользователем условий эксплуатации, транспортирования и хранения.

Гарантийный срок - 12 месяцев со дня ввода весов в эксплуатацию, но не более 18 месяцев с момента выпуска с производства.

Гарантийный ремонт весов производит изготовитель или специализированные предприятия, уполномоченные изготовителем на проведение ремонта.

Гарантия не распространяется на аккумулятор, зарядное устройство и батареи пульта дистанционного управления.

Увеличение погрешности за время эксплуатации не является гарантийным случаем, если его можно устранить стандартной процедурой калибровки.

#### **ИЗГОТОВИТЕЛЬ**

ООО «КРАН-ВЕС», ИНН 5404443857.

Адрес: 630078, г. Новосибирск, ул. Пермитина, 24.

Тел.: (383) 351-55-55

e-mail: sales@kran-ves.ru

#### **НАЙТИ СВЕДЕНИЯ О ПОВЕРКЕ ВО ФГИС «АРШИН»**

Для удобства поиска сведений о поверке Ваших весов в ФИФ ОЕИ (ФГИС «АРШИН»), Вы можете отсканировать приведенный ниже QR-код. Далее потребуется ввести серийный номер и нажать кнопку «Найти поверку».





**ООО "КРАН-ВЕС"**

**WWW.KRAN-VES.RU**